

2024

work-

spa-
ces

PEDRALI®



①

rizz workstation Art. TRZ2_340X150_CC + KIT_LUCE_LB264 + DSP_L120

Four-seater workstation, 3400X1500 mm HPL tabletop. Die-cast aluminium legs and central steel column serving as cable management. Tavolo con ripiano in HPL mm 3400X1500, adatto per 4 postazioni di lavoro. Gambe in pressofusione di alluminio, colonna centrale in acciaio che funge da passacavi per l'elettificazione.

②

elinor low back Art. 3756

Executive chair, satin-finished die-cast aluminium base and armrests, injected polyurethane foam seat and backrest. Weight-activated synchro-tilt mechanism integrated in the upholstered seat, steel hand lever. Poltrona direzionale, base e braccioli in pressofusione di alluminio satinato, sedile e schienale in schiumato poliuretano. Meccanismo regolabile autopesante integrato nell'imbottitura, levetta in acciaio.

rizz workstation

rizz workstation

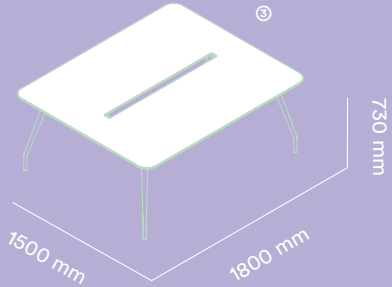
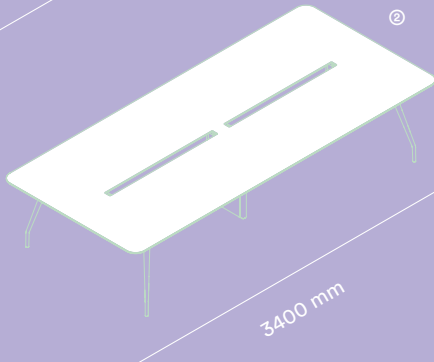
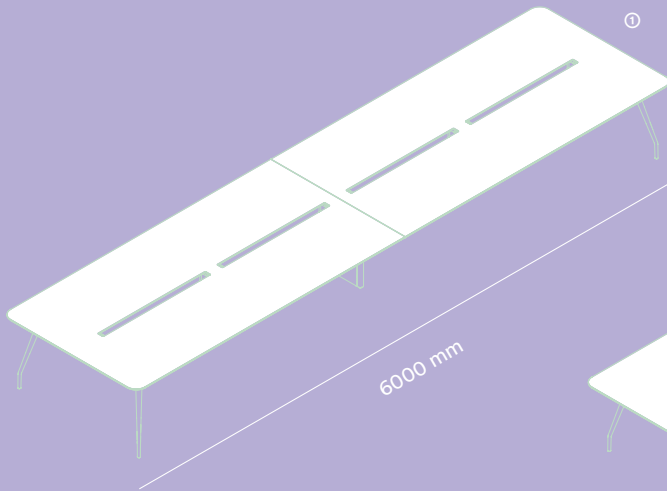

- ① TRZ2_600X150_CC
- ② TRZ2_340X150_CC
- ③ TRZ2_180X150_CC
- ④ K_LUCE_LA132
- ⑤ K_LUCE_LB264
- ⑥ DSP_L120
- ⑦ DSP/2_L120

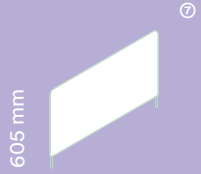
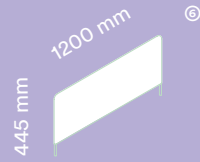
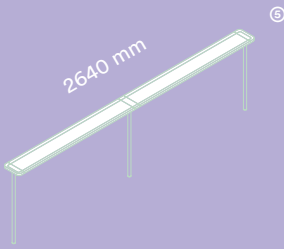
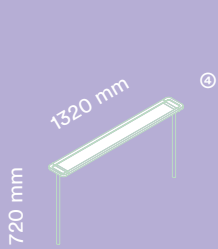

rizz workstation

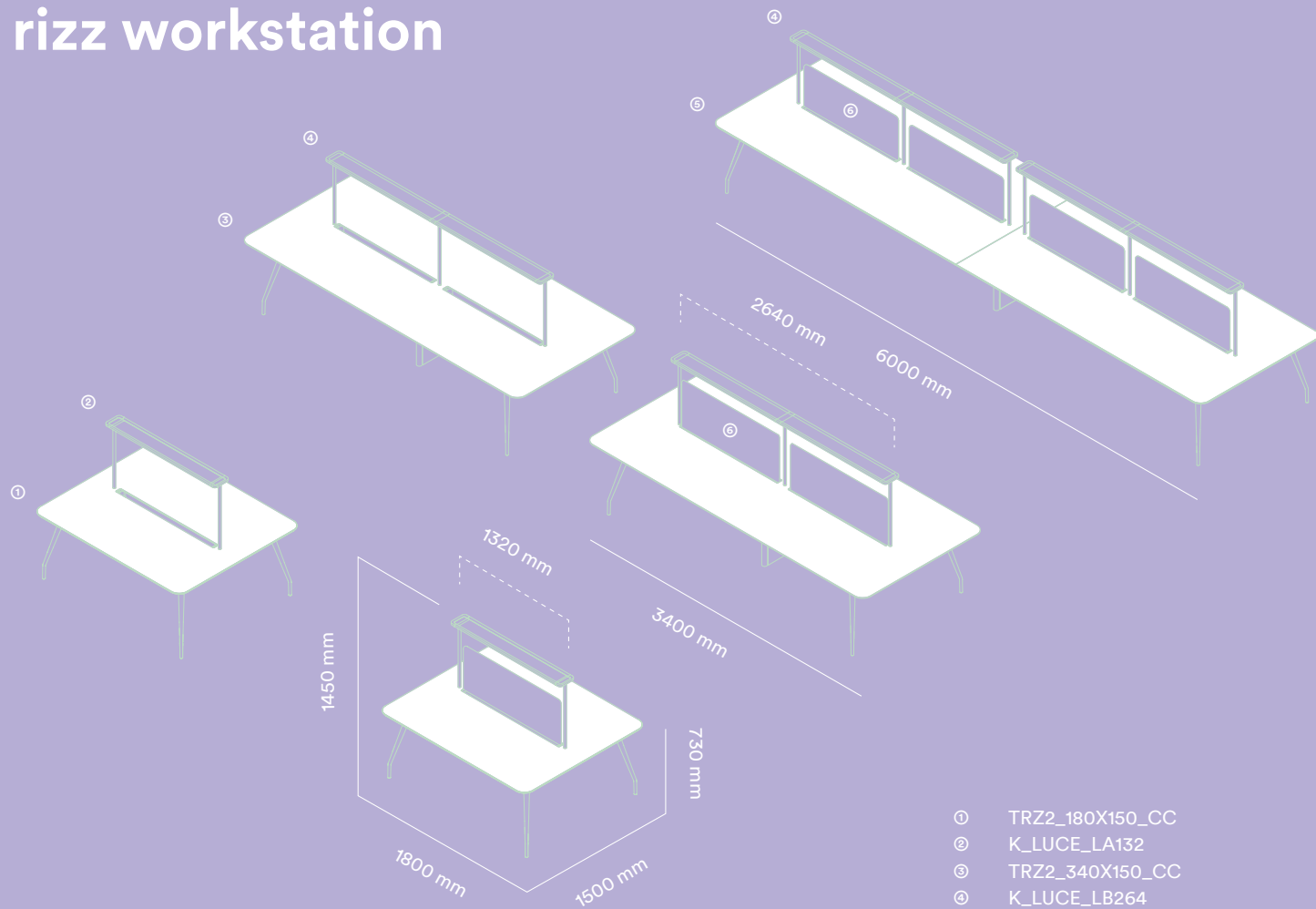

- ① TRZ2_180X150_CC
- ② K_LUCE_LA132
- ③ TRZ2_340X150_CC
- ④ K_LUCE_LB264
- ⑤ TRZ2_600X150_CC
- ⑥ DSP_L120



EN Dimmable LED lighting system with central bridge structure. Sound-absorbing screen.
IT Sistema di illuminazione LED con struttura centrale a ponte, dimmerabile. Pannello fonoassorbente.

design:
Robin Rizzini

rizz workstation

Streamlined fluidity

EN Rizz Workstation is a system of two-, four- or eight-seater workstations. For longer meeting or working tables, a central rectangular steel column with rounded edges ensures stability while serving as a cable management. A structural strength concealed by clean lines distinguishes this table, which integrates the legs with a supporting aluminium frame hidden beneath the tabletop to ensure aesthetic lightness and maximum stability, even with large tabletops. The die-cast aluminium legs are featured by a triangular section that faces outwards and tapers into a round shape, resting elegantly on the floor. A cable management system integrated into the tabletop is designed to accommodate sound-absorbing screens.

The table can also be complemented with an optional LED lighting system, with central bridge structure. The upper section may serve as plants or small objects holder.

IT Rizz Workstation è un sistema a due, quattro o otto postazioni caratterizzato da un piano di lavoro ampio, pensato per rispondere alle esigenze degli spazi di lavoro moderni, che richiedono soluzioni versatili e flessibili. Una solidità strutturale celata da una pulizia di forme caratterizza questo tavolo, che integra le gambe ad una struttura portante in alluminio nascosta sotto il ripiano, in modo da assicurare leggerezza estetica e massima stabilità. Per sostenere ripiani dalle grandi dimensioni, nella parte centrale al di sotto del ripiano, è presente una colonna rettangolare con angoli stondati in acciaio che funge anche da passacavi. Le gambe affusolate in pressofusione di alluminio sono caratterizzate da una sezione triangolare aperta verso l'esterno e si assottigliano in una sezione tonda appoggiandosi elegantemente a terra. Una canalina integrata sotto al ripiano è predisposta per accogliere pannelli fonoassorbenti. Può inoltre essere completato con un sistema di illuminazione LED con struttura centrale a ponte, che assicura un'illuminazione uniforme della superficie di lavoro. Nella parte superiore offre uno spazio aggiuntivo per piante o piccoli oggetti.

EN The lighting system may serve as plants or small objects holder.

IT Il sistema di illuminazione offre uno spazio aggiuntivo per piante o piccoli oggetti.

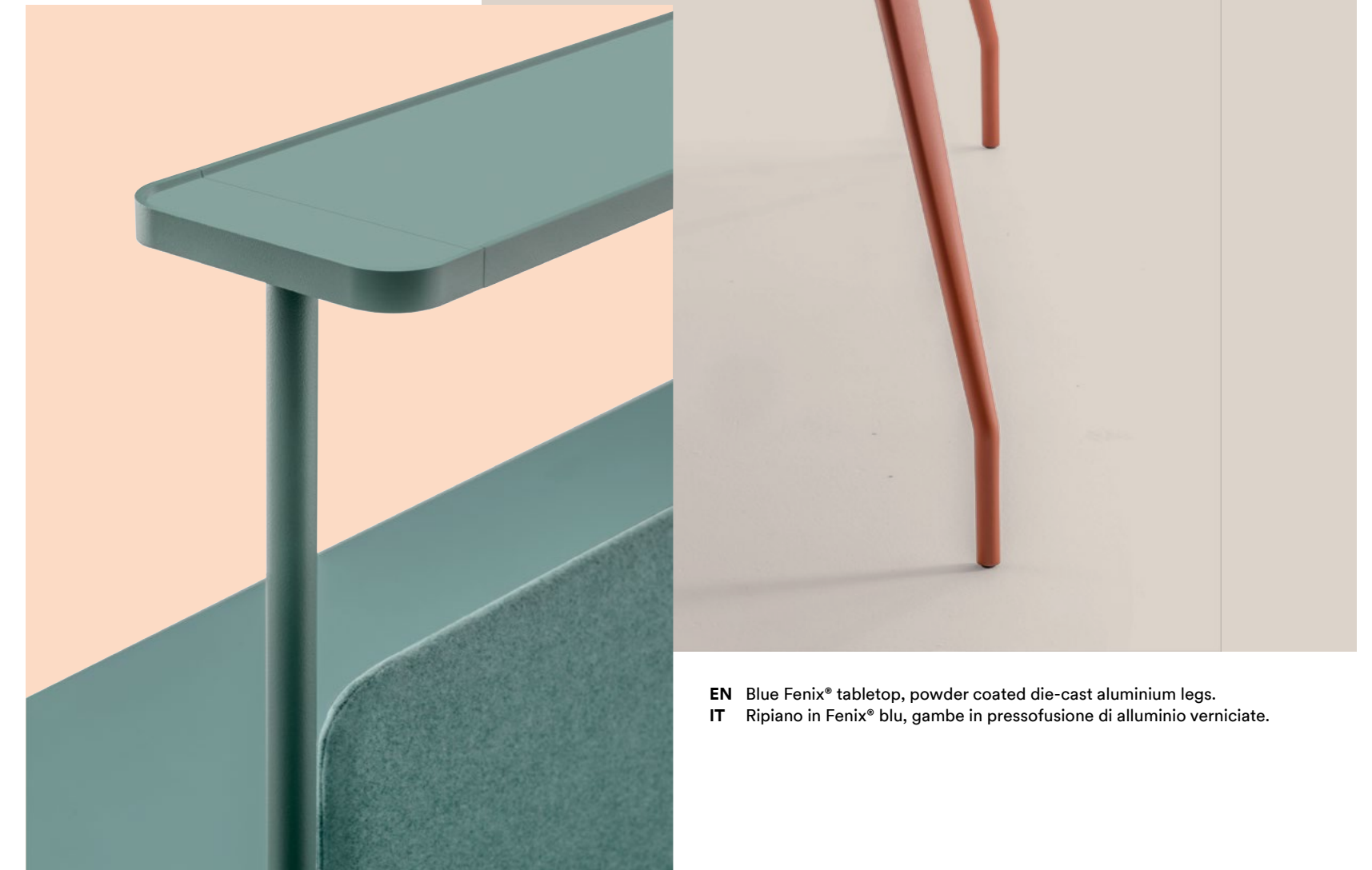

EN Blue Fenix® tabletop, powder coated die-cast aluminium legs.
IT Ripiano in Fenix® blu, gambe in pressofusione di alluminio verniciate.



laja 2

①

frank Art. TFK360X120_CCO

Table with die-cast aluminium bases and 3600x1200 mm blue Fenix® tabletop with cable management.
Tavolo con basi in pressofusione di alluminio e ripiano in Fenix® blu 3600x1200 mm con canalina passacavi.

②

laja 2 Art. 882/2

Injected polyurethane foam shell with elastic belts, cantilever steel tube frame.
Poltrona imbottita in schiumato poliuretano con cinghie elastiche, struttura in tubo d'acciaio cantilever.

③

ypsilon connect Art. YCL_L110

Free standing, sound-absorbing screen with castors, magnetic whiteboard and shelf.
Pannello fonoassorbente autoportante su ruote con lavagna magnetica e mensola.

④

to.be Art. L006SW/B

Pendant lighting in lacquered polycarbonato.
Lampada a sospensione in policarbonato laccato.

laja 2

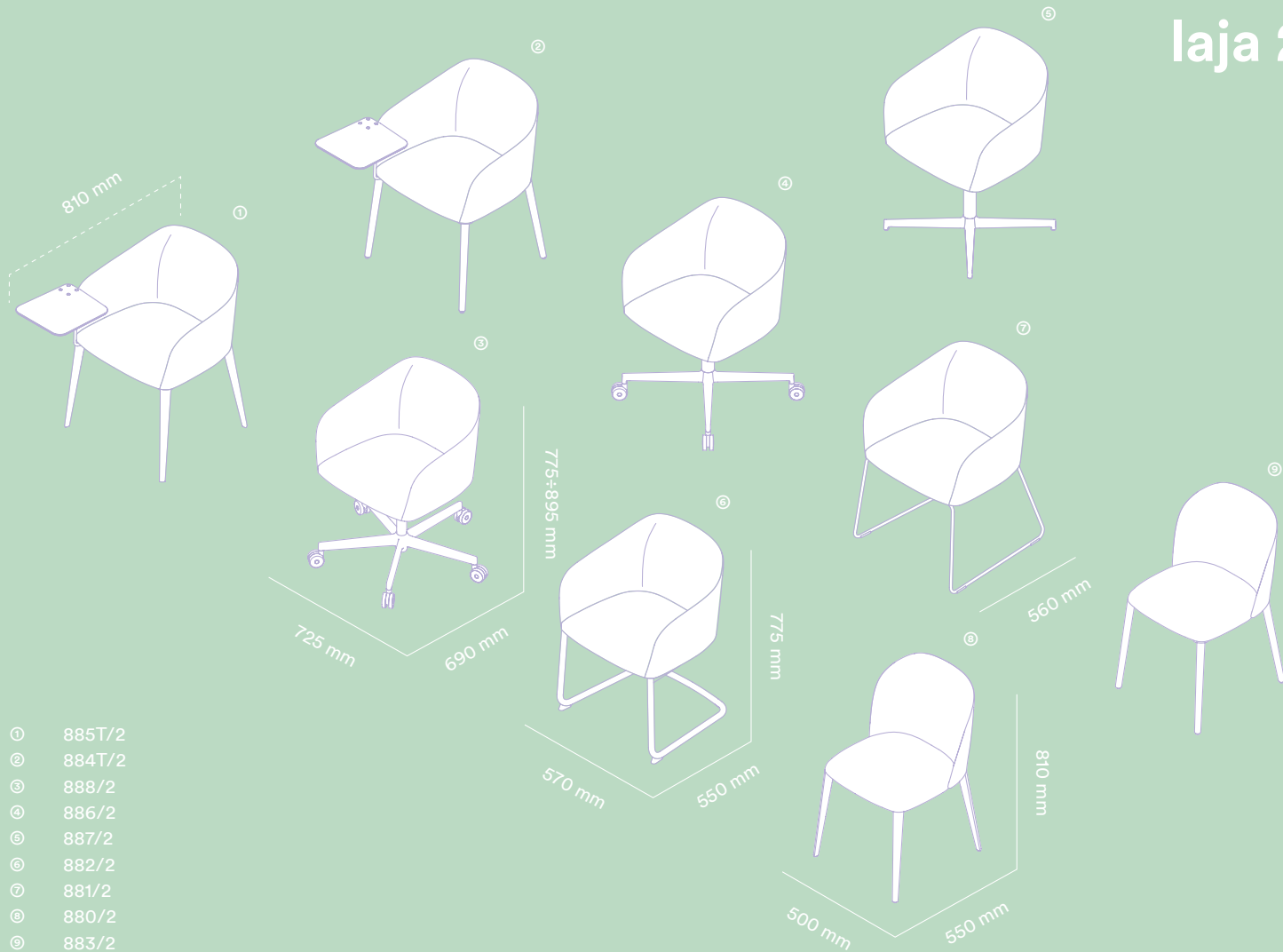

- ① 885T/2
- ② 884T/2
- ③ 888/2
- ④ 886/2
- ⑤ 887/2
- ⑥ 882/2
- ⑦ 881/2
- ⑧ 880/2
- ⑨ 883/2

frank

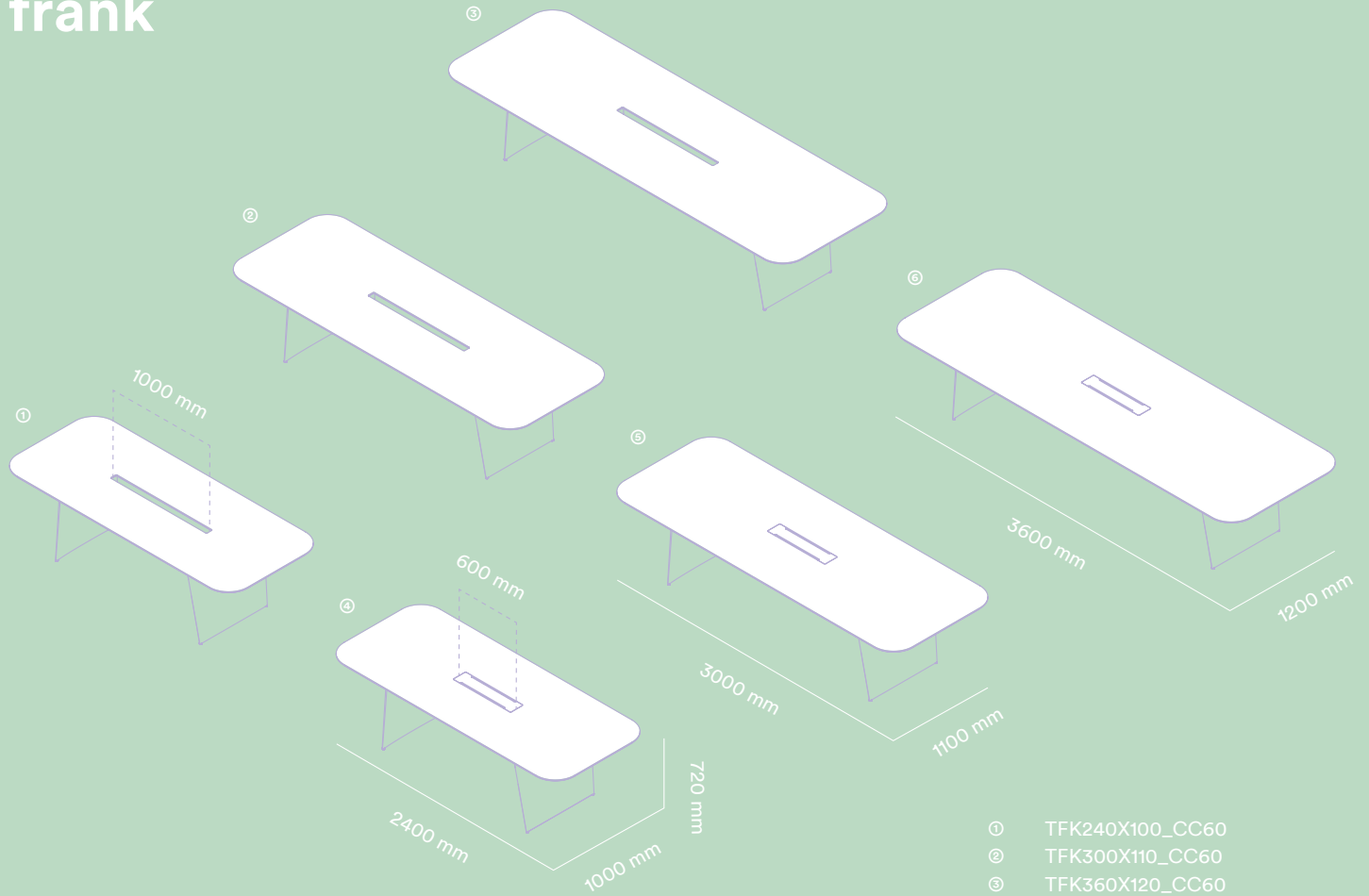

- ① TFK240X100_CC60
- ② TFK300X110_CC60
- ③ TFK360X120_CC60
- ④ TFK240X100_CCO
- ⑤ TFK300X110_CCO
- ⑥ TFK360X120_CCO

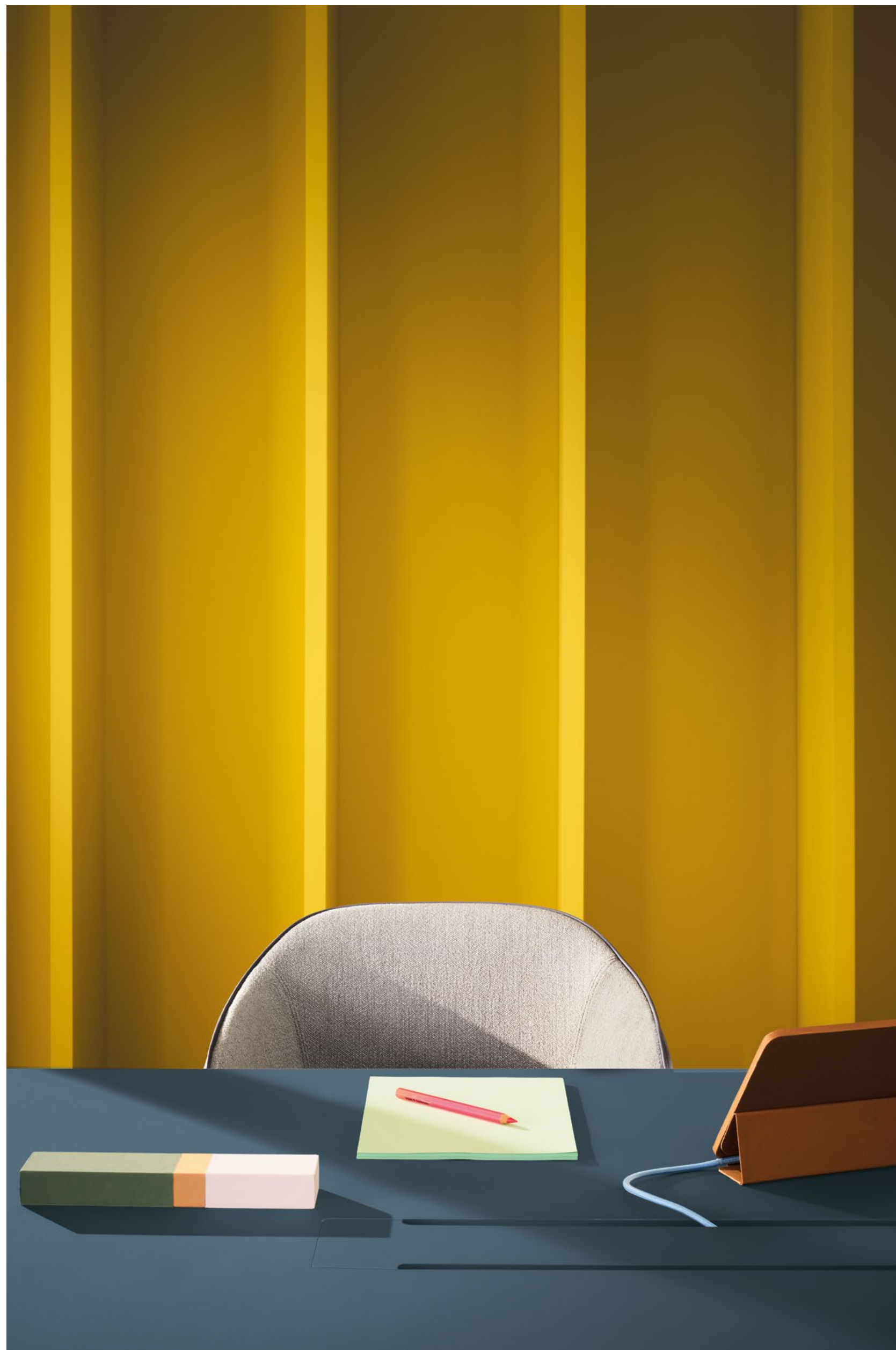

frank Art. TFK360X120_CCO

Tabletop in different colours, 10 mm HPL or Fenix®. Available with cable management.
Ripiano in HPL o Fenix® spessore 10 mm, disponibile in diversi colori. Canalina per elettrificazione.



EN Inner and outer upholstery can be covered in two different textiles. Legs in die-cast aluminium or FSC® C114358 certified ash wood.

IT Il rivestimento interno ed esterno può essere realizzato con due materiali diversi. Gambe in pressofusione di alluminio o frassino certificato FSC® C114358.



design:
Alessandro Busana

laja 2

A matter of details

EN Stylistic simplicity and organic shapes define Laja collection. A chair and armchair featured by an injected polyurethane foam seat with elastic belts, and a flexible, welcoming backrest. The distinguishing feature of the collection are the four die-cast aluminium legs, obtained from a single mould. The legs of Laja 2 are also available in solid ash wood, with a steel rod or cantilever steel tube frame, or die-cast aluminium spoke base swiveling or with castors. The armchairs with four legs in aluminium and ash wood can be equipped with a folding tablet suitable for training and conference rooms.

IT La semplicità stilistica e le forme organiche definiscono la collezione Laja. Una sedia e una poltrona caratterizzate da una seduta in schiumato poliuretano con cinghie elastiche e da uno schienale flessibile ed accogliente. L'aspetto distintivo della collezione sono le quattro gambe in pressofusione di alluminio, realizzate con un unico stampo. Le gambe sono disponibili anche in massello di frassino, in tondino d'acciaio a slitta, con struttura in tubo d'acciaio cantilever o base con razze in pressofusione di alluminio con ruote o girevole. Le poltrone con struttura a quattro gambe in alluminio e frassino risultano adatte anche per sale formazione e conferenze grazie all'aggiunta di una funzionale tavoletta reclinabile e removibile.



①

buddy oasi Art. 209 + 209.3

Ottoman and sofa system with movable backrests and powder coated aluminium legs. 2000x1100 mm. Sistema di pouf e divani 2000x1100 mm con schienali mobili e gambe in alluminio verniciate.

②

buddyhub Art. BDH002/100

Two-seater sofa with sound-absorbing backrest, 1000 mm in height. Divanetto a due posti con schienale fonoassorbente altezza 1000 mm.

③

diego Art. 5910

Height-adjustable functional side table. Tavolino funzionale, regolabile in altezza.

④

hevea partition Art. 5183

Pot-holder system with shaped base and steel columns. Sistema portavasi con base sagomata e colonne in acciaio.

diego



EN Two-seater Buddyhub sofa with injected polyurethane foam and aluminium legs. 1000 mm sound-absorbing backrest.

IT Buddyhub divanetto a due posti in schiumato poliuretano con gambe in alluminio. Pannello fonoassorbente perimetrale altezza 1000 mm.

design:
Jorge Pensi
Design Studio

diego

By my side

EN Diego is conceived to create new layouts in workspaces or living environments, improving comfort and ergonomics while working or relaxing. The die-cast base and the extruded stem are made of aluminium, a recycled and durable material that guarantees long-lasting performance. The base comes with four spokes, with the front two being asymmetrical to the rear ones, allowing the table to be positioned as close to the seating as possible. The steel tube column confers stability, while the knob enables a simple and intuitive adjustment. The HPL tabletop, with its trapezoidal shape with rounded corners, can either come in the same colour of the base or in a different finish.

IT Il tavolino Diego è pensato per comporre nuovi layout sia negli spazi di lavoro che negli ambienti abitativi, assicurando comfort ed ergonomia nei momenti di lavoro e relax. Lo stelo di scorrimento e la base sono in alluminio, un materiale riciclato, resistente, che garantisce al prodotto una lunga durata nel tempo. La base è caratterizzata da quattro razze, con le due anteriori asimmetriche rispetto a quelle posteriori per permettere di avvicinare il più possibile il tavolino alla seduta. La colonna in tubo d'acciaio conferisce al complemento stabilità, mentre la manopola consente di regolare l'altezza in modo semplice e intuitivo. Il ripiano in HPL, dalla forma trapezoidale morbida, può essere in tinta con la base o in finiture a contrasto.



EN HPL or Fenix® tabletop with trapezoidal shape with rounded corners. In the same colour of the base or in different finishes.

IT Ripiano in HPL o Fenix® dalla forma trapezoidale morbida. In tinta con la base o in finiture a contrasto.



EN The knob allows height adjustment from 560 mm to 880 mm.
IT La manopola consente di regolare l'altezza da 560 mm a 880 mm.



plural soft

①

plural soft Art. P03114 + P03106

Upholstered multiple seats, die-cast aluminium armrests and legs.
Sedute multiple imbottite, gambe e braccioli in pressofusione di alluminio.

plural soft

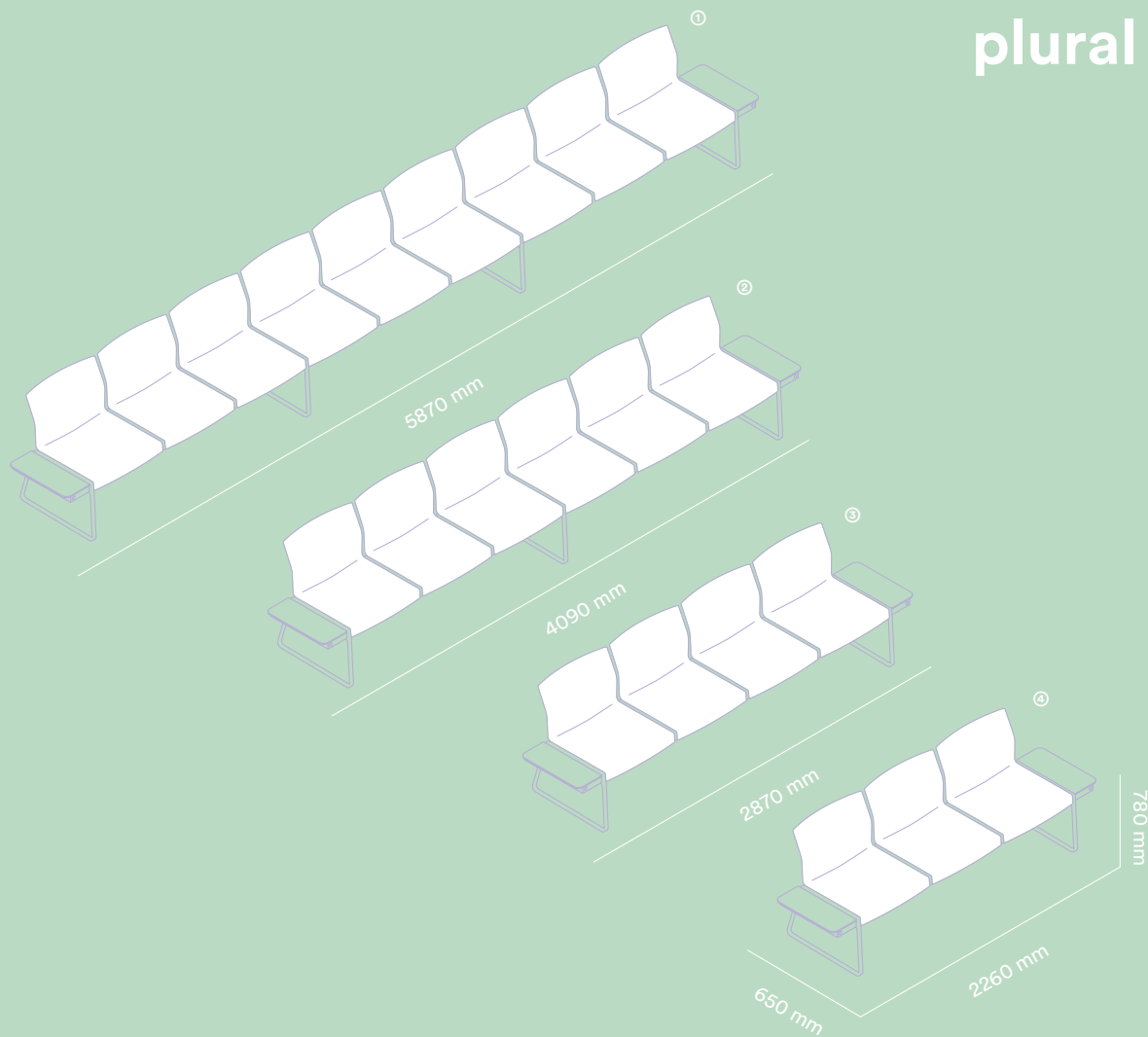

- ① P03109
- ② P03106
- ③ P03104
- ④ P03103

plural soft

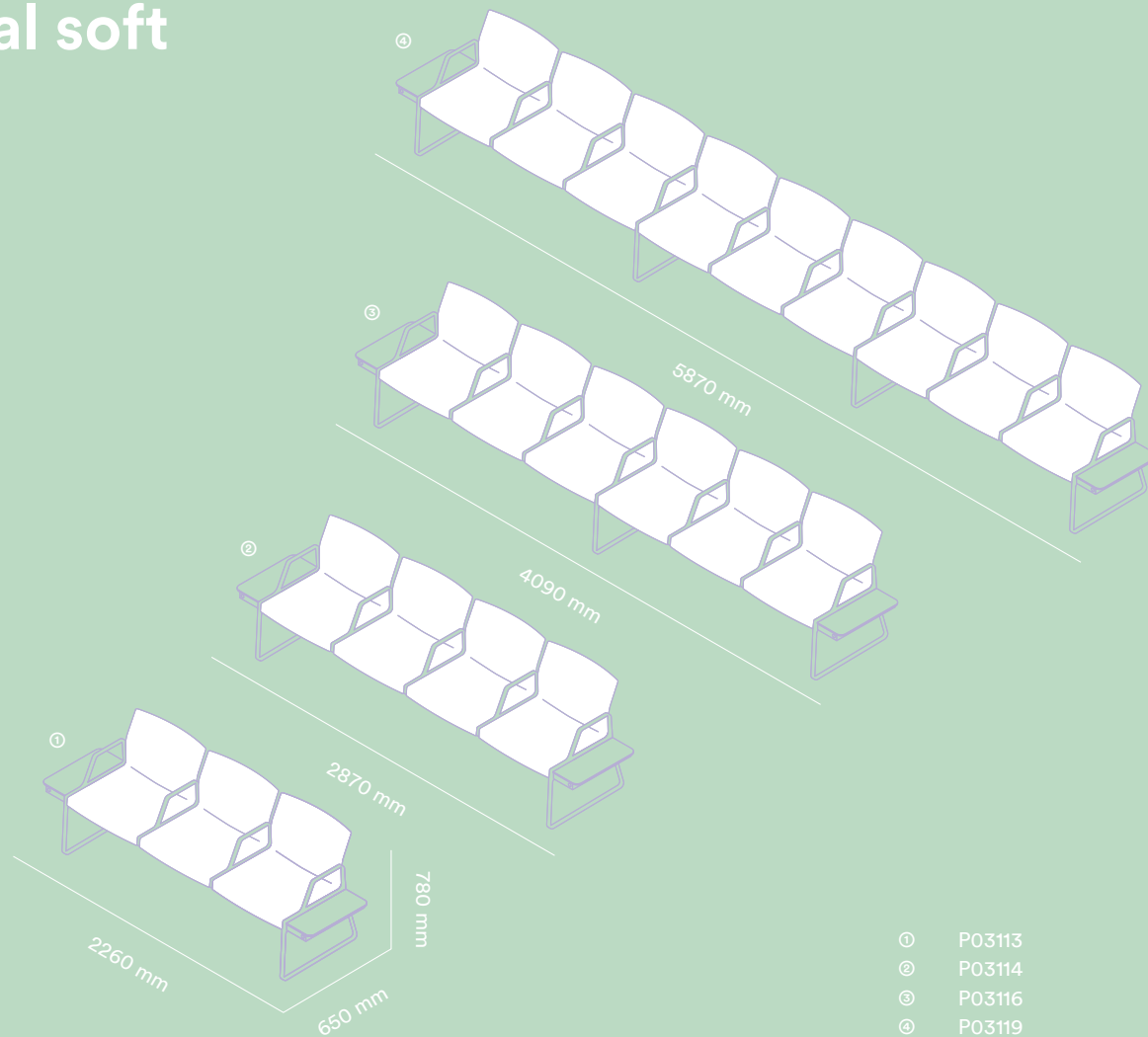

- ① P03113
- ② P03114
- ③ P03116
- ④ P03119



plural soft Art. P03114

Injected polyurethane foam seat with die-cast aluminium legs and armrests.
Seduta imbottita in schiumato poliuretano, gambe e braccioli in pressofusione di alluminio.



EN HPL side tabletop with ports for charging devices.

IT Ripiano laterale in HPL nel quale sono integrate prese per la ricarica dei device.

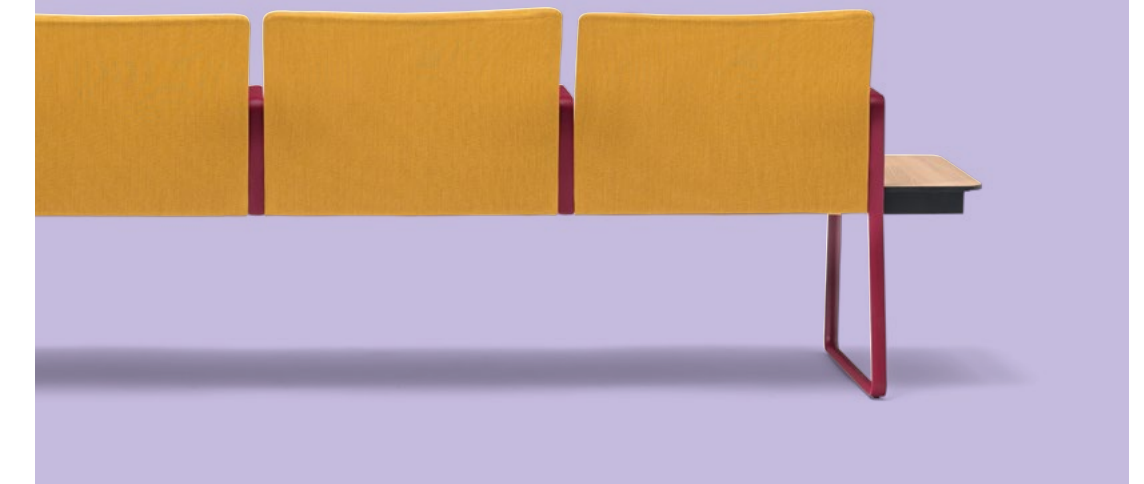

design:
Jorge Pensi
Design Studio

plural soft

Take your time

EN Plural Soft is the evolution of the Plural seating presented for the first time in 2014 and designed by Jorge Pensi Design Studio. The multiple seats, now available in the upholstered version, are even more comfortable and cosy while maintaining a minimalist design. The die-cast aluminium armrests, integrated with the injected polyurethane foam seats, end on both sides with functional table tops. The versatility of its components enables multiple configurations with three, four, six and nine seats, defining spaces while conveying a visual rhythm.

IT Plural Soft è l'evoluzione della seduta Plural presentata per la prima volta nel 2014 e disegnata da Jorge Pensi Design Studio. Le sedute multiple, ora imbottite, diventano ancora più confortevoli e accoglienti mantenendo un design minimalista e leggero. I braccioli in pressofusione di alluminio si modulano con le sedute in schiumato poliuretano, delimitandone gli spazi e definendo un ritmo ordinato terminando alle due estremità con funzionali piani d'appoggio. La versatilità dei suoi componenti permette di creare sistemi a tre, quattro, sei e nove posti e di creare molteplici composizioni in grado di soddisfare diverse necessità.



arki-table desk

①

arki-table desk
Art. ARKW9_477X140 + DSP_L120

Six-seater workstation with solid oak trestle legs.
Scrivania a sei postazioni con gambe a cavalletto in massello di rovere.

②

polar
Art. 3771

Task chair, backrest with polyester mesh, adjustable lumbar support covered in fabric.
Seduta operativa, schienale con rete in poliester e supporto lombare regolabile rivestito in tessuto.

③

arki-table desk
Art. ARKW9_159X140 + DSP/2_L120

Two-seater workstation.
Scrivania a due postazioni.

④

boxie
Art. BXL_2C

Storage system on castors with two drawers.
Sistema contenitore su ruote con due cassetti.

arki-table desk

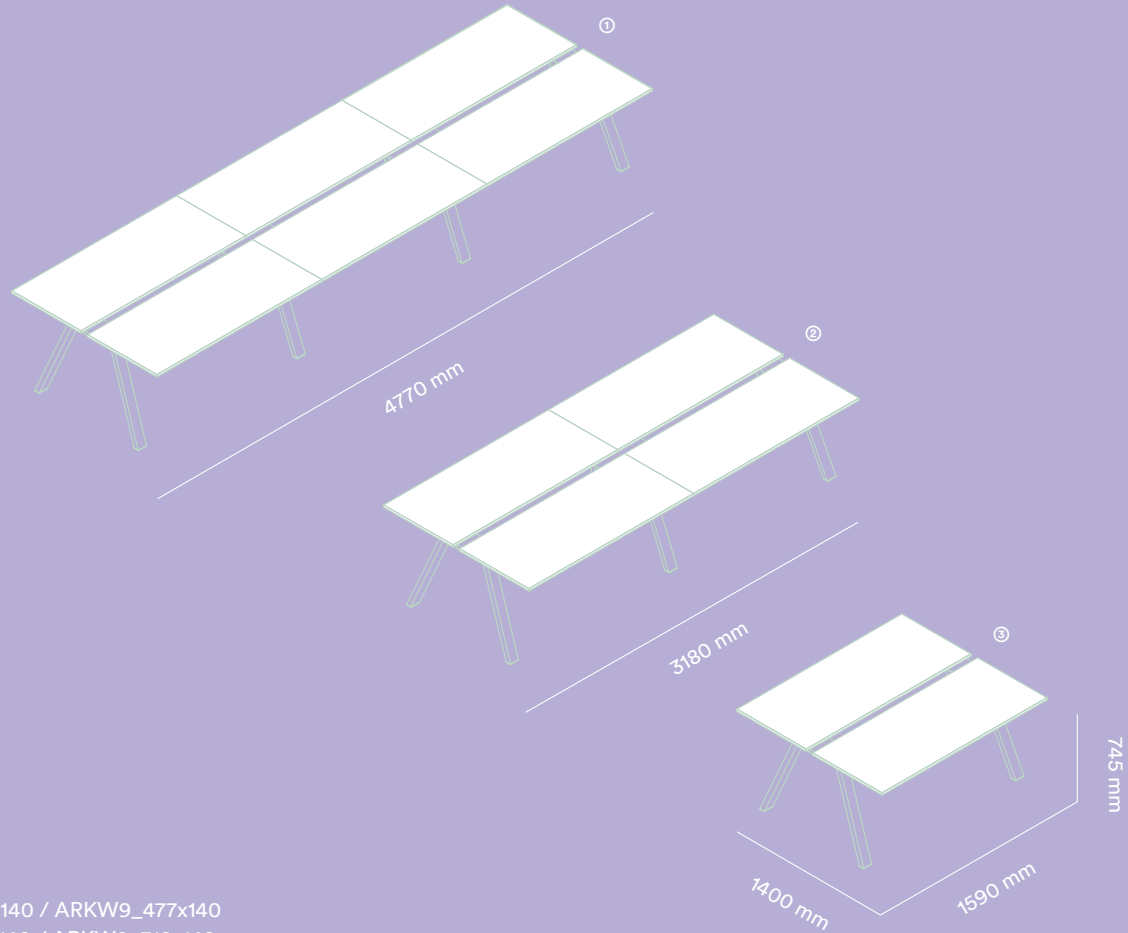

- ① ARK9_477x140 / ARKW9_477x140
- ② ARK9_318x140 / ARKW9_318x140
- ③ ARK9_159x140 / ARKW9_159x140

arki-table desk

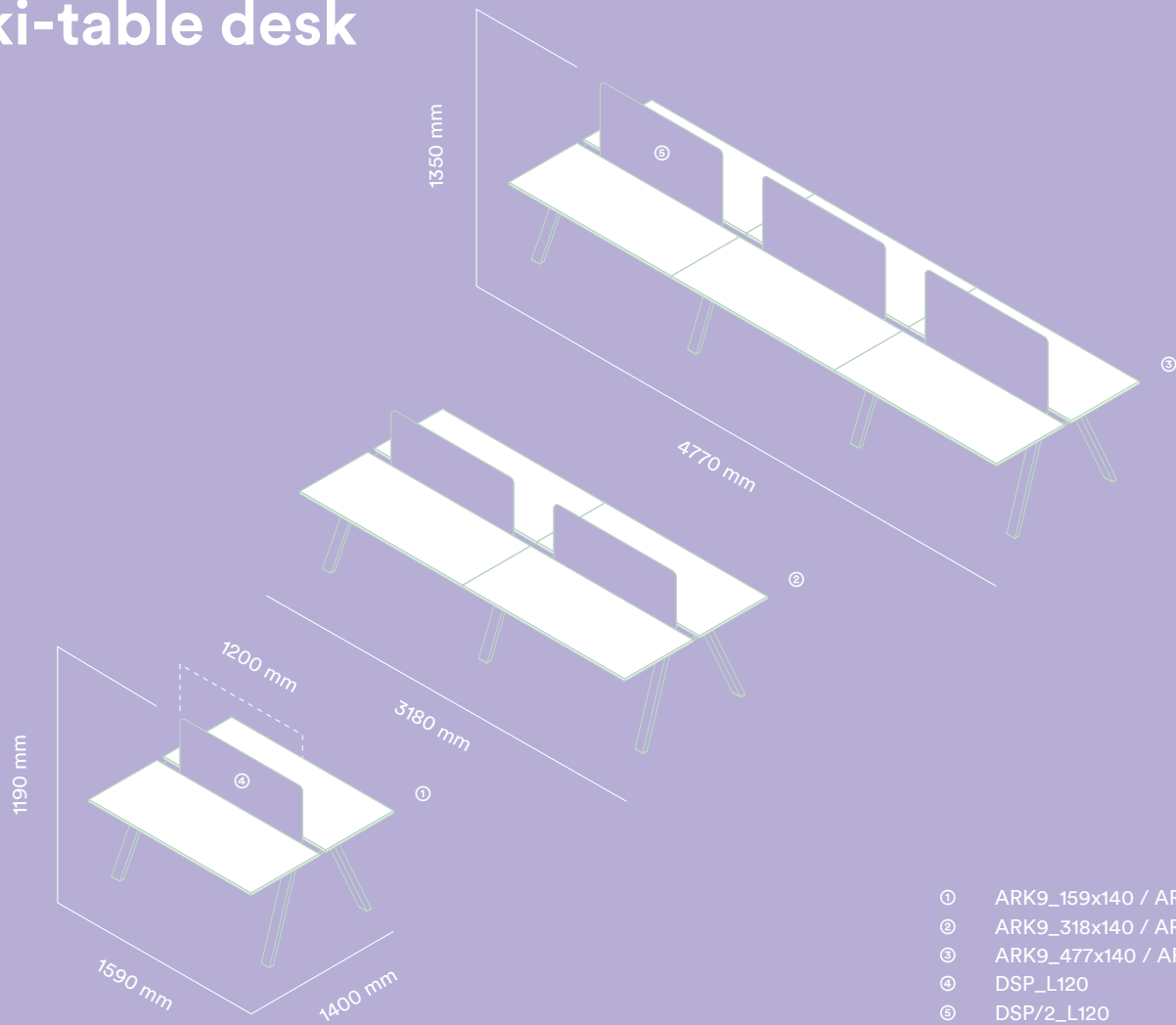

- ① ARK9_159x140 / ARKW9_159x140
- ② ARK9_318x140 / ARKW9_318x140
- ③ ARK9_477x140 / ARKW9_477x140
- ④ DSP_L120
- ⑤ DSP/2_L120

design:
Pedrali R&D

arki-table desk

A perfect balance

EN Arki-Table Desk is a modular system of office desks available as two-, four- or six-seater workstations. The main feature lies in the trestle legs which come in steel or solid oak wood. The tabletop is equipped with a cable management. The sound-absorbing screens upholstered in fabric are available as optional accessories to improve productivity and wellbeing in open-plan offices. The optional accessories, such as monitor mount and magazine holder in different colours, ensure customised and well-organized spaces.

IT Arki-Table Desk è un sistema modulare di scrivanie operative disponibile a due, quattro o sei postazioni. Elemento caratterizzante sono le gambe a cavalletto disponibili in acciaio o in massello di rovere. Il ripiano è dotato di una canalina passacavi, ideale per mantenere in ordine la postazione, facilitando al contempo la gestione dei dispositivi elettronici. I pannelli divisorio fonoassorbenti rivestiti in tessuto, disponibili come accessori opzionali per meglio definire e separare le diverse postazioni di lavoro, insieme alla possibilità di installare accessori aggiuntivi come il supporto per monitor e i porta riviste verniciati in diversi colori, rendono l'intero sistema operativo ampiamente personalizzabile.

EN In Polar armchair the armrests are adjustable in height, depth, width, and can be orientated.

IT Poltrona Polar, braccioli regolabili in altezza, profondità, larghezza e orientabili.



EN HPL or laminate tabletop. Solid oak trestle legs.

IT Ripiano in HPL o in laminato. Gambe in massello di rovere.

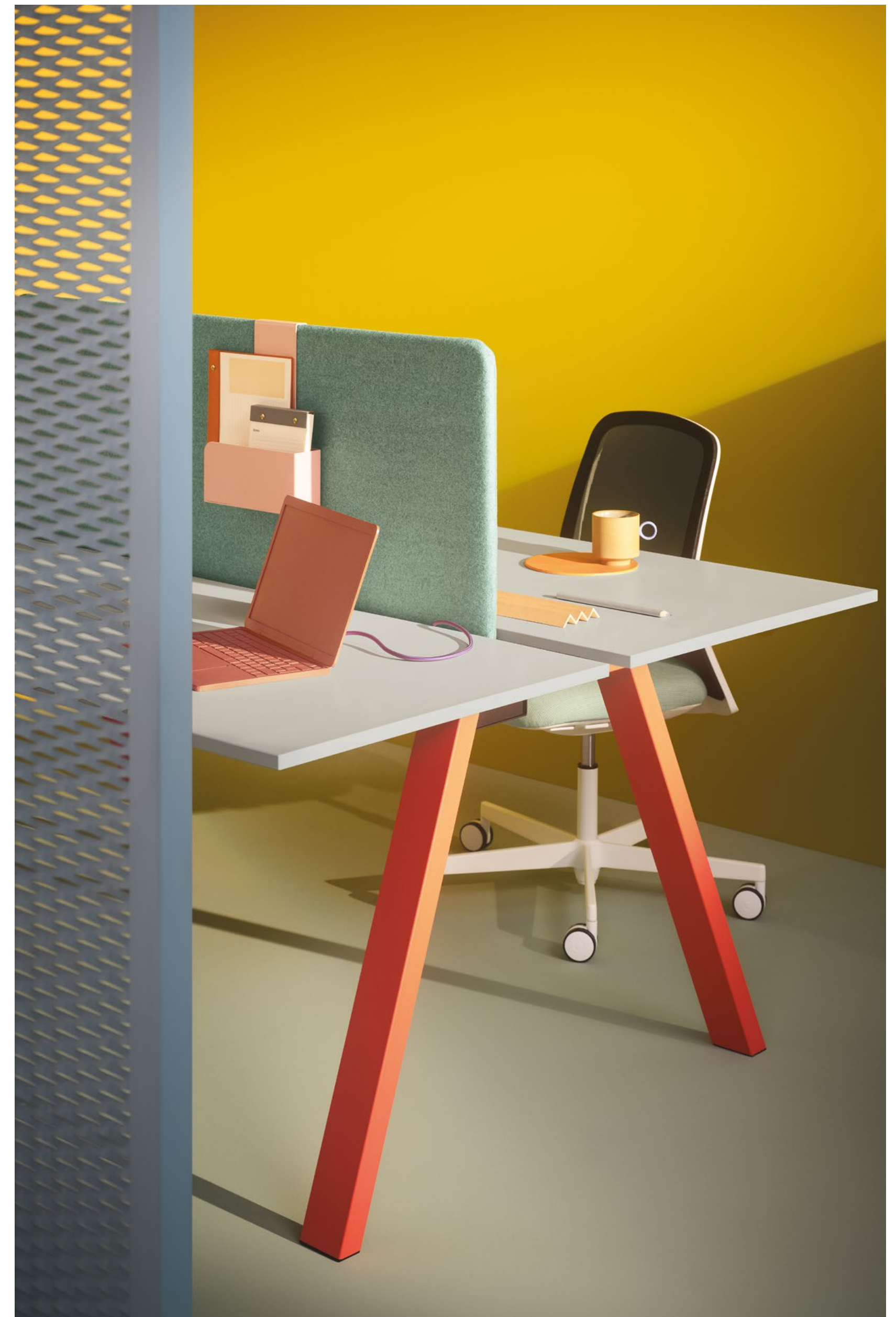

arki-table desk Art. ARK9_159X140 + DSP_L120 + DSP02

Optional sound-absorbing screen. Steel legs powder coated in different colours.

Pannello fonoassorbente divisorio disponibile come accessorio. Gambe in metallo verniciate in diversi colori.



buddyhub sideboard Art. BDM002/140

Storage system with sound-absorbing panel. HPL top, laminate doors available in oak wood finish, white, or Fenix® colours.
Mobile contenitore con pannello fonoassorbente. Ripiano in stratificato e ante in laminato color rovere, bianco o Fenix®.

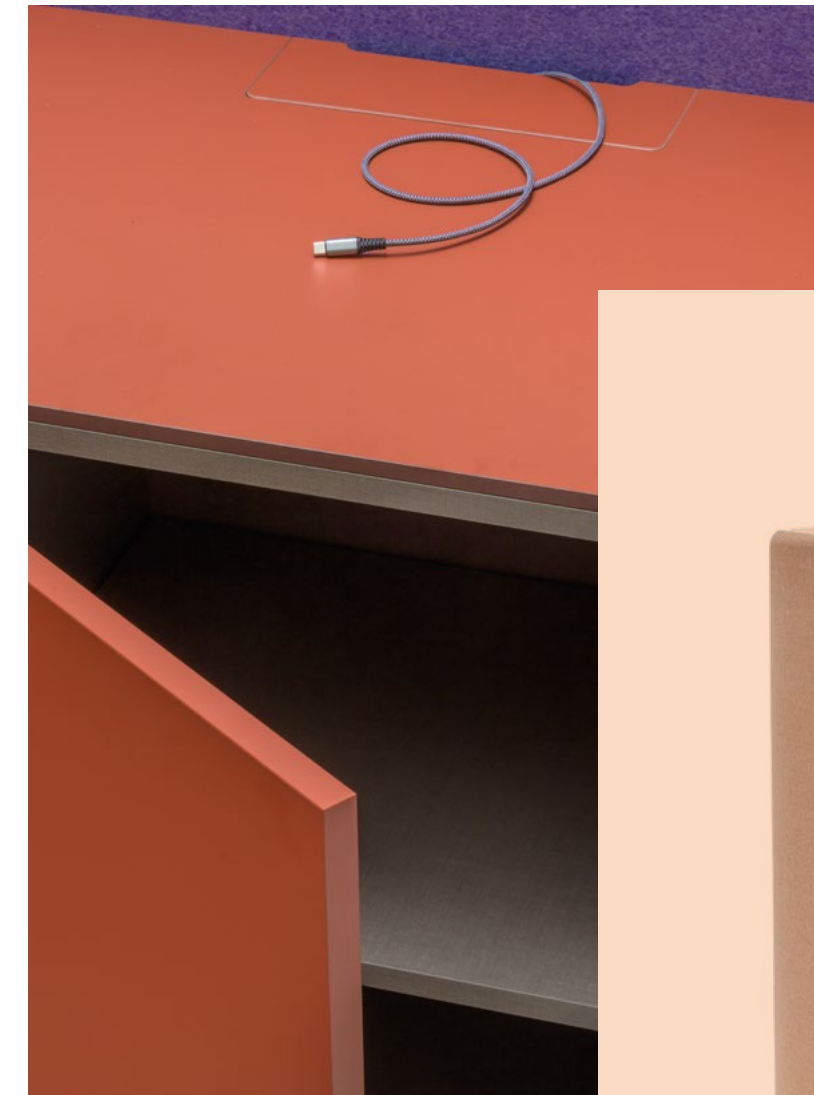

EN Aluminium legs.
IT Gambe in alluminio.

EN Sideboard 1470x530x900 mm.
Sound-absorbing panel, 1400 mm.

IT Mobile contenitore 1470x530x900 mm.
Pannello fonoassorbente, 1400 mm.

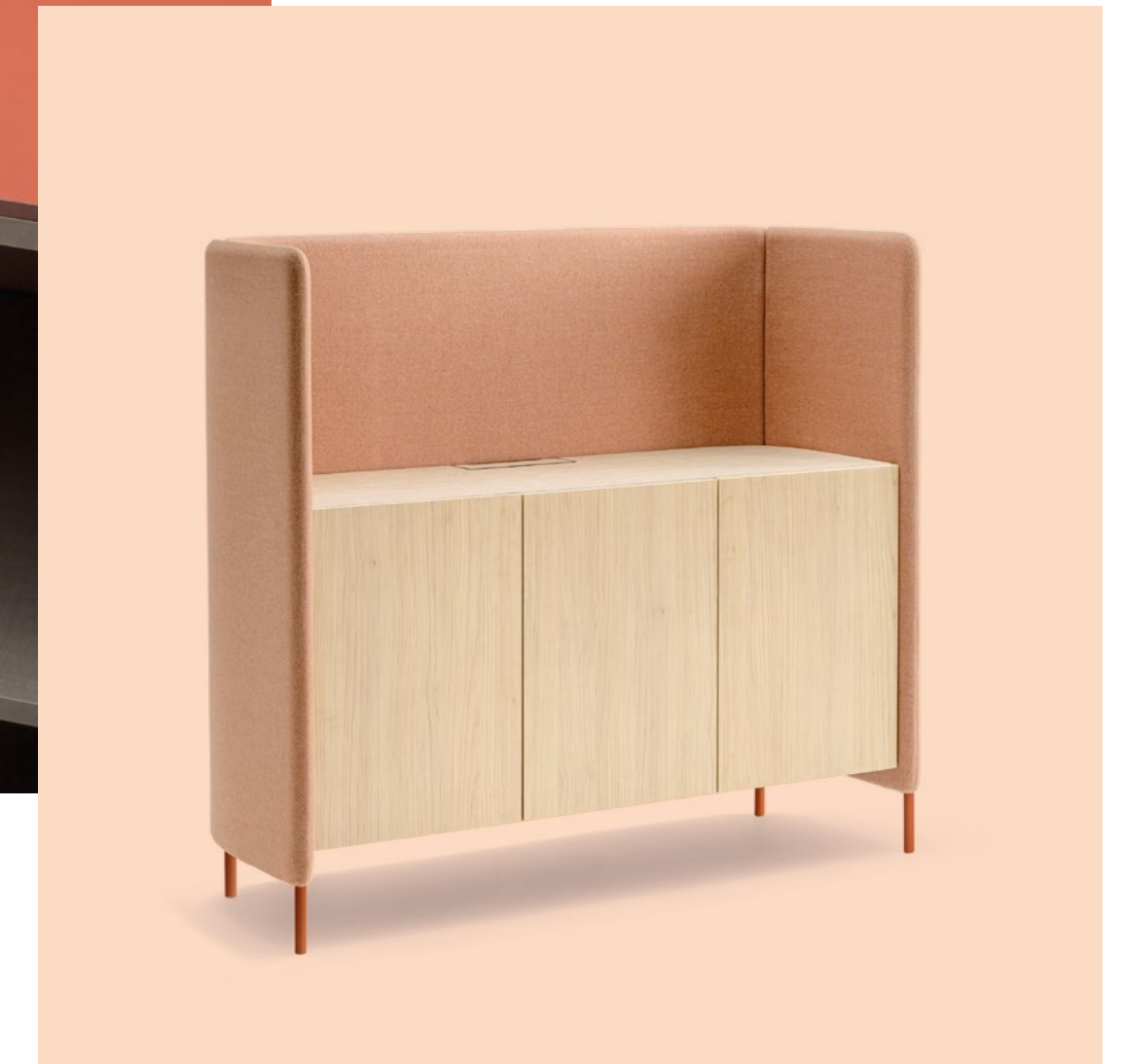

design:
Busetti Garuti
Redaelli

buddyhub sideboard

Friendly spirit

EN Buddyhub Sideboard is a versatile piece of furniture providing storage capacity while serving as space divider, both visually and acoustically. It features a sound-absorbing panel that embraces a sideboard featuring an HPL top and three solid laminate doors in the same finish. Thanks to its versatility, it adapts to various needs and environments, such as coffee corners or meeting rooms. The water-resistant top is equipped with a functional cable duct, allowing the accommodation of small appliances. The panel is supported by aluminium legs that raise it off the ground, lighten its overall appearance, while promoting functionality and making cleaning and maintenance operations easier.

IT Buddyhub Sideboard è un arredo trasversale che unisce la funzione di contenere a quella di separare gli ambienti, sia visivamente che acusticamente. È caratterizzato da un pannello fonoassorbente perimetrale che abbraccia un mobile contenitore caratterizzato da un ripiano in stratificato con tre ante in laminato. Grazie alla sua versatilità, si adatta a diverse esigenze e ambienti, come la zona dedicata alla pausa caffè o all'interno delle sale riunioni. La funzionalità di questo arredo viene ulteriormente incrementata dalla presenza di una canalina passacavi situata su un piano d'appoggio in HPL resistente all'acqua che può ospitare piccoli elettrodomestici. Il pannello è sostenuto da gambe in alluminio che, nel sollevarlo da terra, lo alleggeriscono alla vista, oltre che renderlo estremamente funzionale agevolando le attività di pulizia e manutenzione.

Pedrali SpA
Sp 122 Mornico al Serio
24050 Bergamo — Italy
copyright © 2024 Pedrali S.p.A. all rights reserved

export sales department
Italy sales department
website
mail

T +39 035 8358840
T +39 035 8358810
pedrali.com
info@pedrali.it

art direction
set design and styling
photo
still-life photo

studio FM milano
Studio Salaris
Omar Sartor
Ottavio Tomasini